



**НИЗКОВОЛЬТНАЯ  
ТРЕКОВАЯ СИСТЕМА  
SMAL**



# SMAL

## ШИНОПРОВОД (1 и 2 м) И КОМПЛЕКТУЮЩИЕ НАКЛАДНЫЕ



В комплекте заглушки 2шт  
Материал: алюминий  
48 В

ОБЗОР И ИНСТРУКЦИИ  
ПО УСТАНОВКЕ SMAL



ОБЗОРНОЕ ВИДЕО SMAL



■ 135193  
□ 135194 1М



■ 135195  
□ 135196 2М



135193, 135194, 135195, 135196

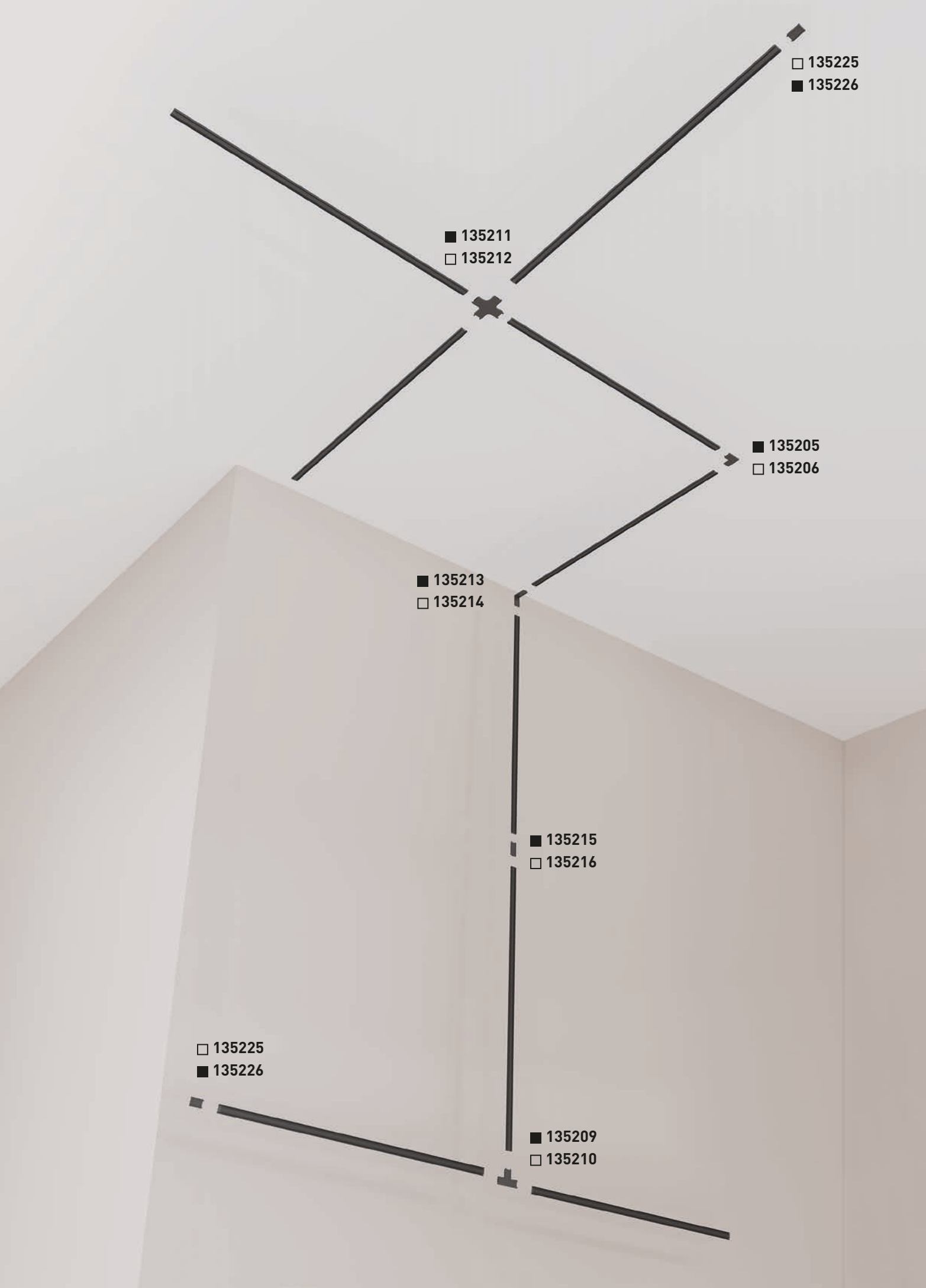
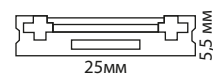

# SMAL

## КОМПЛЕКТУЮЩИЕ НАКЛАДНЫЕ



■ 135205 □ 135206

Соединитель с токопроводом для шинпровода «L» (угол - 90°)  
Пластик 48 В

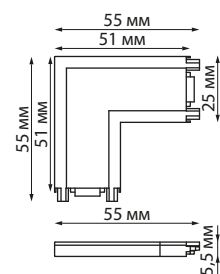

■ 135207 □ 135208

Соединитель с токопроводом для шинпровода «L» (скругленный угол)  
Пластик 48 В

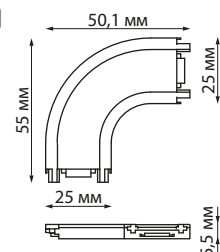

■ 135209 □ 135210

Соединитель с токопроводом для шинпровода «Т»  
Пластик 48 В

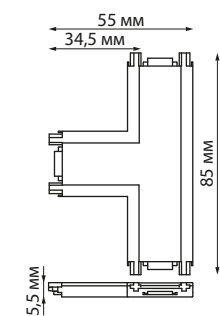

■ 135211 □ 135212

Соединитель с токопроводом для шинпровода «Х»  
Пластик 48 В

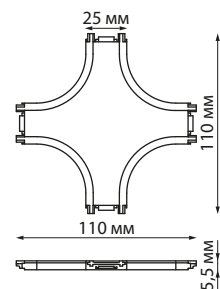
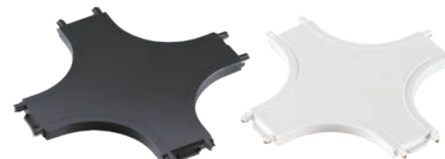

■ 135213 □ 135214

Соединитель с токопроводом для шинпровода «Г» (переход с потолка на стену)  
Пластик 48 В

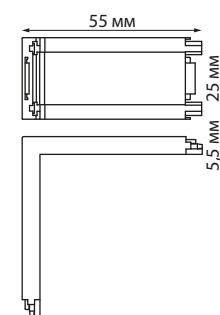
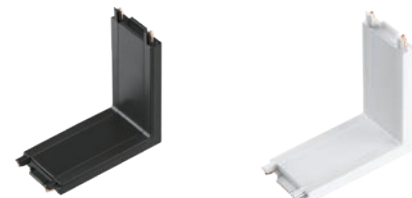

■ 135215 □ 135216

Соединитель с токопроводом для шинпровода прямой  
Пластик 48 В

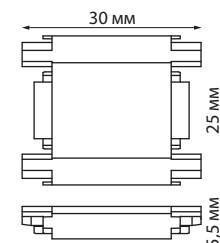

■ 135226 □ 135225

Токопровод для накладного шинпровода (арт. 135193-135196)  
Пластик 48 В

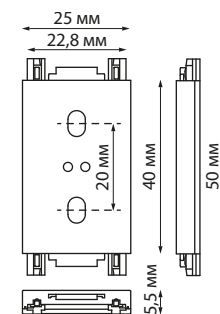

арт. 135193+135207



арт. 135194+135206



арт. 135195+135211



арт. 135196+135210

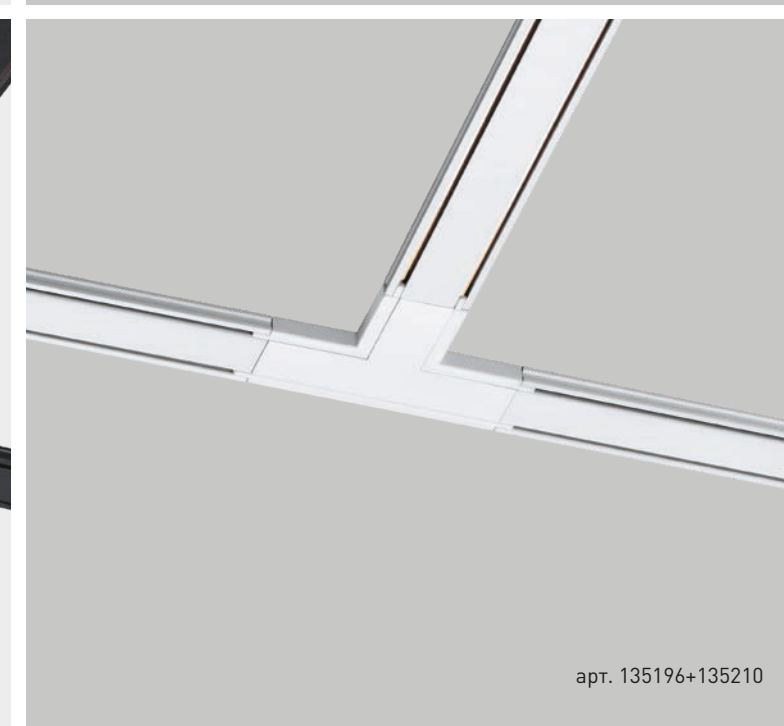

арт. 135193+135213



арт. 135195+135215





# SMAL

## ШИНОПРОВОД ДЛЯ ГИПСОКАРТОНОВОГО И ДЛЯ НАТЯЖНОГО ПОТОЛКА (ГАРПУННАЯ СИСТЕМА)



- 135197 1м    ■ 135199 2м
- 135198    □ 135200

- 135201 2м
- 135202

**ШИНОПРОВОД ДЛЯ ВСТРАИВАЕМОГО МОНТАЖА В ГКЛ**  
В комплекте заглушки 2 шт и 2 прямых соединителя  
Материал: алюминий  
48 В

**ШИНОПРОВОД ДЛЯ МОНТАЖА В НАТЯЖНОЙ ПОТОЛОК**  
В комплекте 2 прямых соединителя  
Материал: алюминий  
48 В



Укомплектован гарпуном



135197, 135198, 135199, 135200

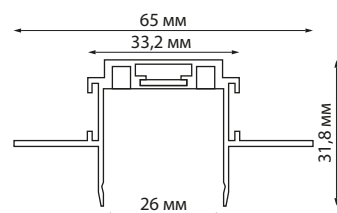

135201, 135202

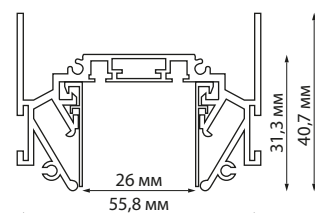



# SMAL

## КОМПЛЕКТУЮЩИЕ ДЛЯ ГИПСОКАРТОНОВОГО И ДЛЯ НАТЯЖНОГО ПОТОЛКА (ГАРПУННАЯ СИСТЕМА)



**NEW** ■ 135280 □ 135281

Соединитель «L» токопроводящий  
для шинопровода в ГКЛ  
для арт. 135197-135200  
Пластик 48 В



**NEW** ■ 135282 □ 135283

Соединитель «Г» токопроводящий  
(с потолка на стену) для шинопровода в ГКЛ  
для арт. 135197-135200  
Пластик 48 В



■ 135221 □ 135222  
Токопровод  
Пластик 48 В



**NEW** ■ 135247

Соединительная планка без токопровода  
угловая для шинопроводов  
для арт. 135200-135201  
Алюминий



■ 135279 □ 135278  
Заглушка торцевая для шинопровода  
в натяжной потолок  
Алюминий

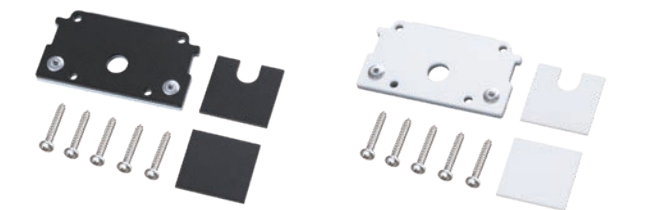

■ 135223 □ 135224  
Гибкий соединитель-токопровод  
Пластик 48 В



# SMAL

## ДРАЙВЕР ДЛЯ ШИНОПРОВОДА



■ 359068, 359070

□ 359069, 359071



■ 359214, 359216

□ 359215, 359217



ЦВЕТ	Артикул	МАТЕРИАЛ	ВЫХОДНАЯ МОЩНОСТЬ, Вт	ВЫХОДНОЕ НАПЯЖЕНИЕ, В	ВХОДНОЕ НАПЯЖЕНИЕ, В
<b>Драйвер для накладного шинопровода</b>					
■	359068	корпус - алюминий	100	48	180-265
□	359069				
■	359070	корпус - алюминий	200	48	180-265
□	359071				
<b>Драйвер для шинопровода в ГКЛ и шинопровода в натяжной потолок</b>					
■	359214	корпус - алюминий	100	48	180-265
□	359215				
■	359216	корпус - алюминий	200	48	180-265
□	359217				

359068, 359069

359070, 359071

359214, 359215

359216, 359217

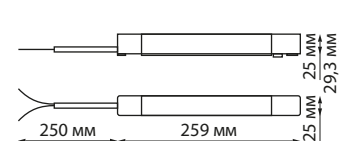
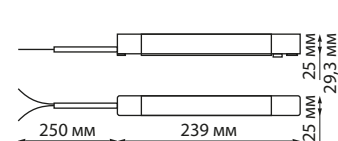
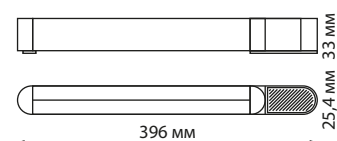
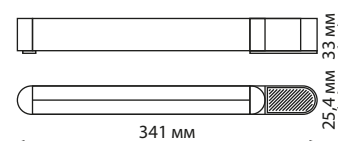

**ДОПОЛНИТЕЛЬНЫЙ АДАПТЕР ДЛЯ СОЗДАНИЯ ПОВОРОТНЫХ СВЕТИЛЬНИКОВ**  
с арт. 359072, 359073, 359076, 359077, 359080, 359081, 359238, 359239, 359242, 359243, 359246, 359247

**Материал:** пластик  
12 Вт 48 В



■ 359066

□ 359067



359066, 359067

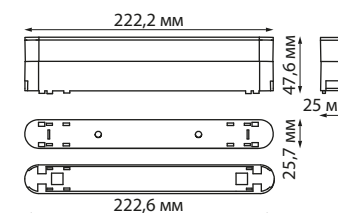

арт. 359068, 359069, 359070, 359071



арт. 359214, 359215, 359216, 359217





# SMAL

## ТРЕКОВЫЙ СВЕТИЛЬНИК ДЛЯ НИЗКОВОЛЬТНОГО ШИНОПРОВОДА



ЦВЕТ	Артикул	МАТЕРИАЛ	МОЩНОСТЬ, Вт	НАПРЯЖЕНИЕ, В	СВЕТОВОЙ ПОТОК, Лм	ЦВЕТОВАЯ ТЕМПЕРАТУРА, К	ЦВЕТ LED
□	359072	алюминий/пластик	12	48	720	4000	белый
■	359073						
□	359074	алюминий/пластик	18	48	1080	4000	белый
■	359075						
□	359238	алюминий/пластик	12	48	720	3000	тёплый белый
■	359239						
□	359240	алюминий/пластик	18	48	1080	3000	тёплый белый
■	359241						

359072, 359073, 359238, 359239

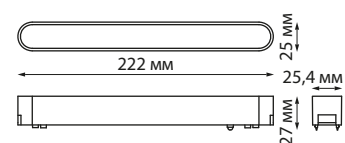

359074, 359075, 359240, 359241

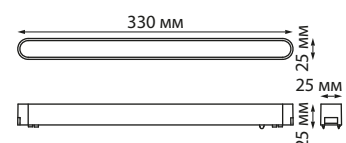

ЦВЕТ	Артикул	МАТЕРИАЛ	МОЩНОСТЬ, Вт	НАПРЯЖЕНИЕ, В	СВЕТОВОЙ ПОТОК, Лм	ЦВЕТОВАЯ ТЕМПЕРАТУРА, К	ЦВЕТ LED
□	359076	алюминий/пластик	12	48	1140	4000	белый
■	359077						
□	359078	алюминий/пластик	18	48	1710	4000	белый
■	359079						
□	359242	алюминий/пластик	12	48	1140	3000	тёплый белый
■	359243						
□	359244	алюминий/пластик	18	48	1710	3000	тёплый белый
■	359245						

359076, 359077, 359242, 359243

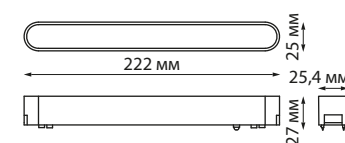

359078, 359079, 359244, 359245

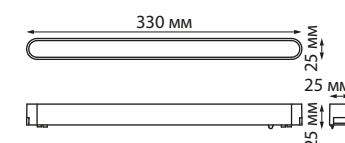

SMAL

# SMAL

## ТРЕКОВЫЙ СВЕТИЛЬНИК ДЛЯ НИЗКОВОЛЬТНОГО ШИНОПРОВОДА



ЦВЕТ	Артикул	МАТЕРИАЛ	МОЩНОСТЬ, Вт	НАПРЯЖЕНИЕ, В	СВЕТОВОЙ ПОТОК, Лм	ЦВЕТОВАЯ ТЕМПЕРАТУРА, К	ЦВЕТ LED
■	359080	алюминий/пластик	12	48	720	4000	белый
□	359081						
■	359082	алюминий/пластик	18	48	1080	4000	белый
□	359083						
■	359246	алюминий/пластик	12	48	720	3000	тёплый белый
□	359247						
■	359248	алюминий/пластик	18	48	1080	3000	тёплый белый
□	359249						

359080, 359081, 359246, 359247

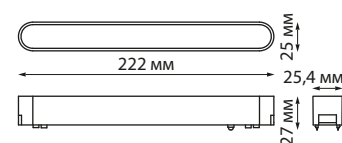

359082, 359083, 359248, 359249

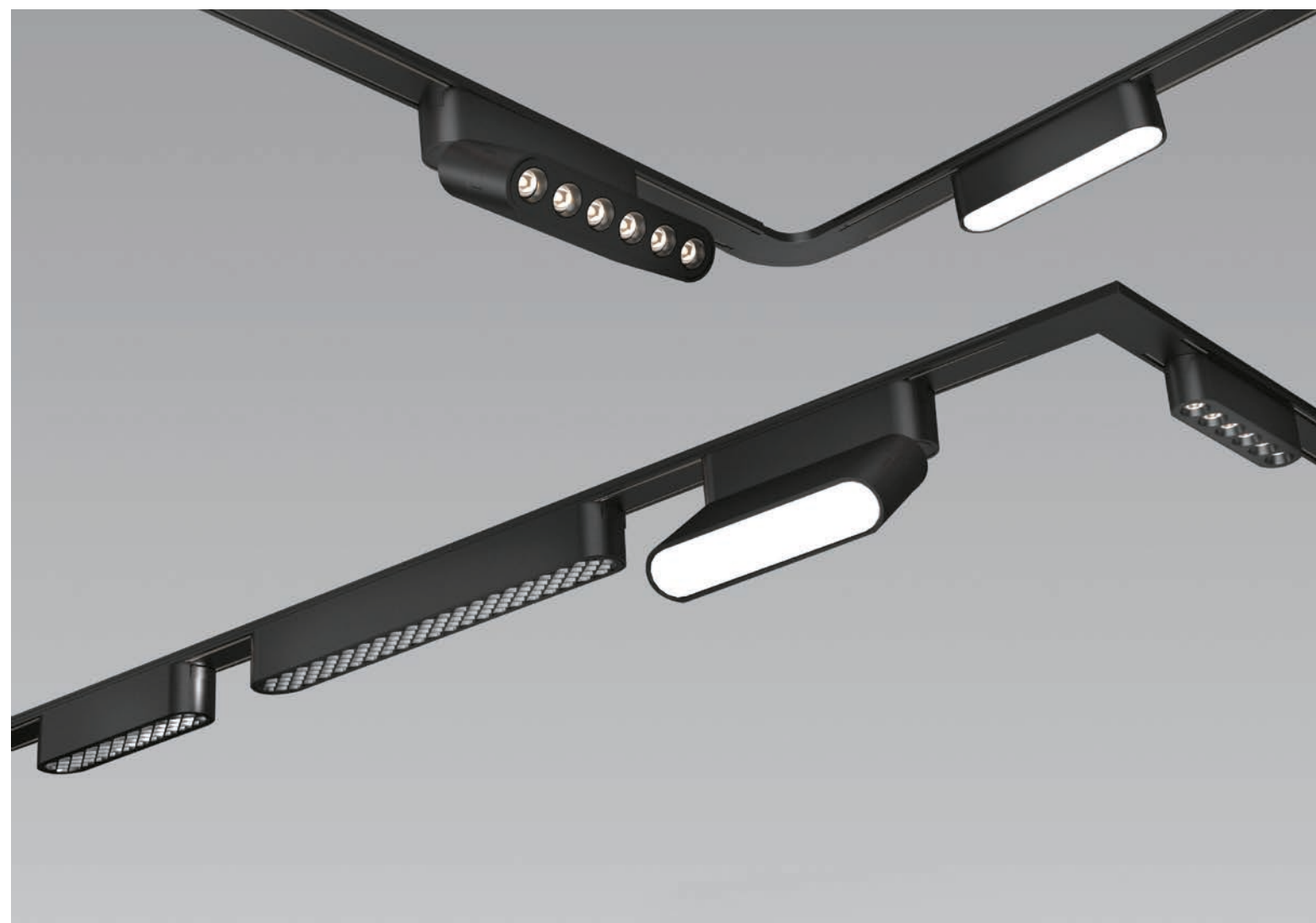
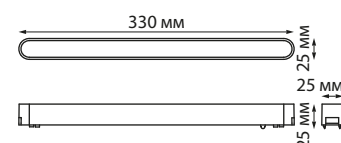



# SMAL

## ТРЕКОВЫЙ СВЕТИЛЬНИК ДЛЯ НИЗКОВОЛЬТНОГО ШИНОПРОВОДА



■ 359084 4000K  
■ 359250 3000K



■ 359086 4000K  
■ 359252 3000K



□ 359085 4000K  
□ 359251 3000K



□ 359087 4000K  
□ 359253 3000K



ЦВЕТ	Артикул	МАТЕРИАЛ	МОЩНОСТЬ, Вт	НАПРЯЖЕНИЕ, В	СВЕТОВОЙ ПОТОК, Лм	ЦВЕТОВАЯ ТЕМПЕРАТУРА, К	ЦВЕТ LED
■	359084	алюминий/пластик	7	48	630	4000	белый
□	359085						
■	359086	алюминий/пластик	14	48	1260	4000	белый
□	359087						
■	359250	алюминий/пластик	7	48	630	3000	тёплый белый
□	359251						
■	359252	алюминий/пластик	14	48	1260	3000	тёплый белый
□	359253						

359084, 359085, 359250, 359251

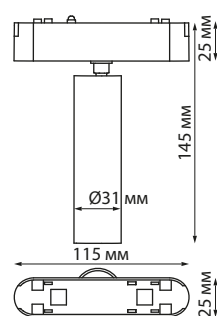

359086, 359087, 359252, 359253

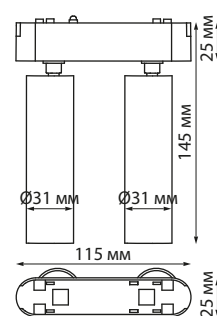

# SMAL

## ТРЕКОВЫЙ СВЕТИЛЬНИК ДЛЯ НИЗКОВОЛЬТНОГО ШИНОПРОВОДА



- 359088 4000K
- 359254 3000K
- 359090 4000K
- 359256 3000K
- 359092 4000K
- 359258 3000K



ЦВЕТ	Артикул	МАТЕРИАЛ	МОЩНОСТЬ, Вт	НАПРЯЖЕНИЕ, В	СВЕТОВОЙ ПОТОК, Лм	ЦВЕТОВАЯ ТЕМПЕРАТУРА, К	ЦВЕТ LED
■	359088	алюминий/пластик	12	48	1080	4000	белый
■	359254						тёплый белый
■	359090	алюминий/пластик	15	48	1275	4000	белый
■	359256						тёплый белый
■	359092	алюминий/пластик	12	48	1020	4000	белый
■	359258						тёплый белый

359088, 359254

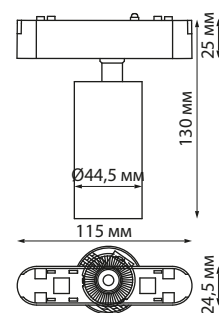

359090, 359256

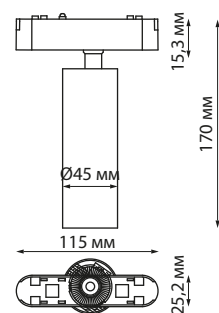

359092, 359258

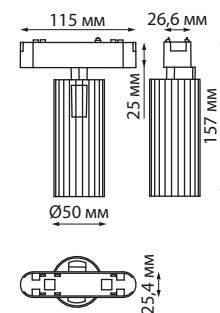

- 359089 4000K
- 359255 3000K
- 359091 4000K
- 359257 3000K
- 359093 4000K
- 359259 3000K



ЦВЕТ	Артикул	МАТЕРИАЛ	МОЩНОСТЬ, Вт	НАПРЯЖЕНИЕ, В	СВЕТОВОЙ ПОТОК, Лм	ЦВЕТОВАЯ ТЕМПЕРАТУРА, К	ЦВЕТ LED
□	359089	алюминий/пластик	12	48	1080	4000	белый
□	359255						тёплый белый
□	359091	алюминий/пластик	15	48	1275	4000	белый
□	359257						тёплый белый
□	359093	алюминий/пластик	12	48	1020	4000	белый
□	359259						тёплый белый

359089, 359255

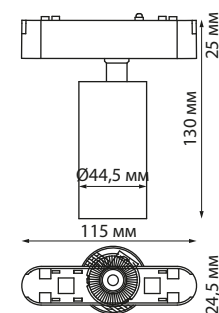

359091, 359257

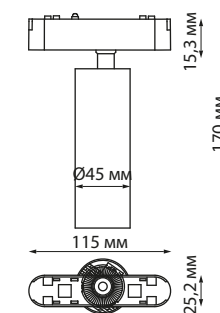

359093, 359259

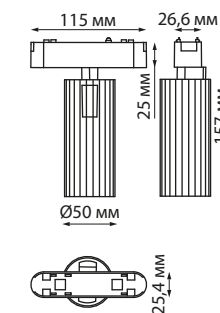



# SMAL

## ТРЕКОВЫЙ СВЕТИЛЬНИК ДЛЯ НИЗКОВОЛЬТНОГО ШИНОПРОВОДА



SMAL



ЦВЕТ	Артикул	МАТЕРИАЛ	МОЩНОСТЬ, Вт	НАПРЯЖЕНИЕ, В	СВЕТОВОЙ ПОТОК, Лм	ЦВЕТОВАЯ ТЕМПЕРАТУРА, К	ЦВЕТ LED
■	359104	алюминий/пластик	8	48	680	4000	белый
□	359105						тёплый белый
■	359270	алюминий/пластик	8	48	680	3000	белый
□	359271						тёплый белый
■	359108	алюминий/пластик	16	48	1360	4000	белый
□	359109						тёплый белый
■	359274	алюминий/пластик	16	48	1360	3000	белый
□	359275						тёплый белый

359104, 359105, 359270, 359271

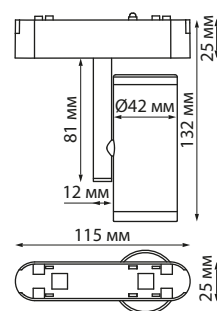

359108, 359109, 359274, 359275

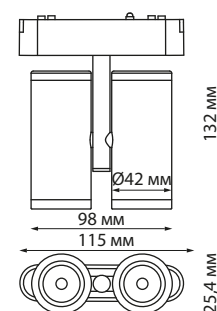

ЦВЕТ	Артикул	МАТЕРИАЛ	МОЩНОСТЬ, Вт	НАПРЯЖЕНИЕ, В	СВЕТОВОЙ ПОТОК, Лм	ЦВЕТОВАЯ ТЕМПЕРАТУРА, К	ЦВЕТ LED
■	359106	алюминий/пластик	16	48	1360	4000	белый
□	359107						тёплый белый
■	359272	алюминий/пластик	16	48	1360	3000	белый
□	359273						тёплый белый

359106, 359107, 359272, 359273

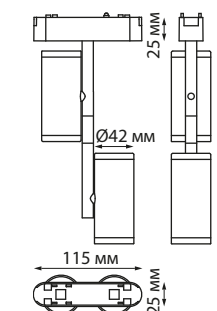

# SMAL

## ТРЕКОВЫЙ СВЕТИЛЬНИК ДЛЯ НИЗКОВОЛЬТНОГО ШИНОПРОВОДА



■ 359094 4000K  
■ 359260 3000K

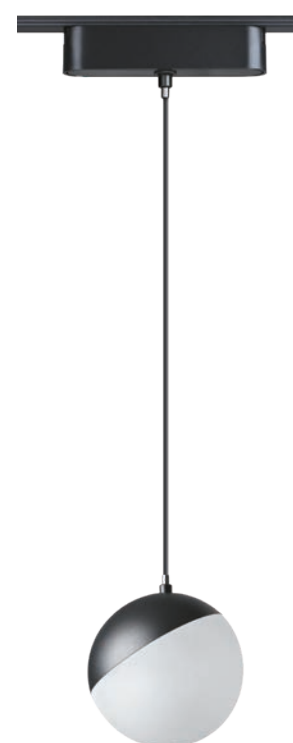

□ 359095 4000K  
□ 359261 3000K

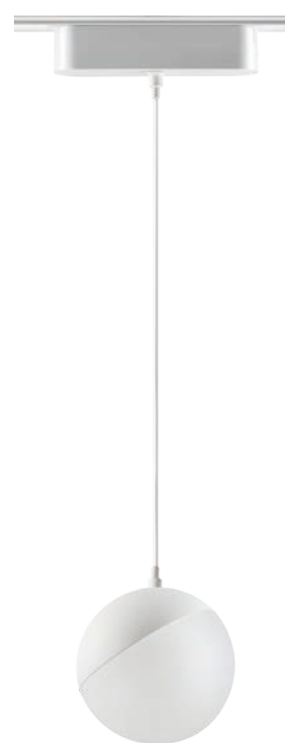

ЦВЕТ	Артикул	МАТЕРИАЛ	МОЩНОСТЬ, Вт	НАПРЯЖЕНИЕ, В	СВЕТОВОЙ ПОТОК, Лм	ЦВЕТОВАЯ ТЕМПЕРАТУРА, К	ЦВЕТ LED
■	359094	алюминий/пластик	10	48	800	4000	белый
□	359095						
■	359260	алюминий/пластик	10	48	880	3000	тёплый белый
□	359261						

359094, 359095, 359260, 359261

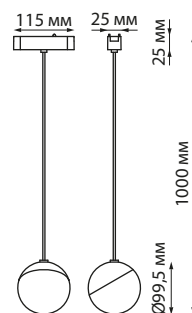

SMAL



■ 359096 4000K  
■ 359262 3000K



□ 359097 4000K  
□ 359263 3000K



ЦВЕТ	Артикул	МАТЕРИАЛ	МОЩНОСТЬ, Вт	НАПРЯЖЕНИЕ, В	СВЕТОВОЙ ПОТОК, Лм	ЦВЕТОВАЯ ТЕМПЕРАТУРА, К	ЦВЕТ LED
■	359096	алюминий/пластик	10	48	880	4000	белый
□	359097						
■	359262	алюминий/пластик	10	48	880	3000	тёплый белый
□	359263						

359096, 359097, 359262, 359263

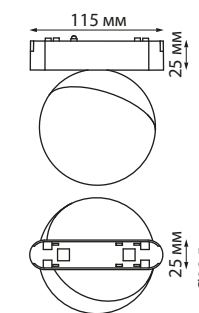



# SMAL

## ТРЕКОВЫЙ СВЕТИЛЬНИК ДЛЯ НИЗКОВОЛЬТНОГО ШИНОПРОВОДА



■ 359098 4000K  
■ 359264 3000K

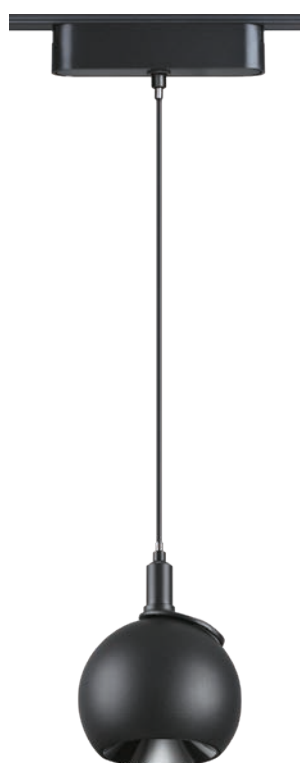

□ 359099 4000K  
□ 359265 3000K

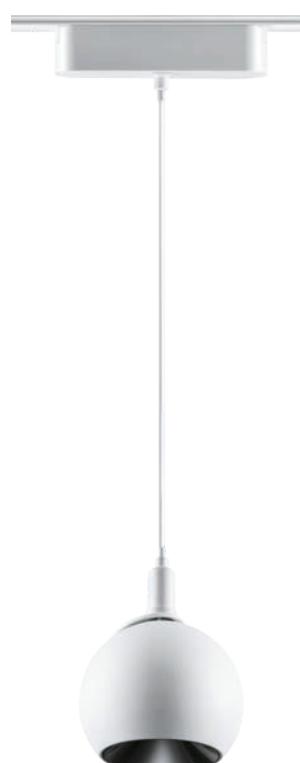

ЦВЕТ	Артикул	МАТЕРИАЛ	МОЩНОСТЬ, Вт	НАПРЯЖЕНИЕ, В	СВЕТОВОЙ ПОТОК, Лм	ЦВЕТОВАЯ ТЕМПЕРАТУРА, К	ЦВЕТ LED
■	359098	алюминий/пластик	12	48	960	4000	белый
□	359099						
■	359264	алюминий/пластик	12	48	960	3000	тёплый белый
□	359265						

359098, 359099, 359264, 359265

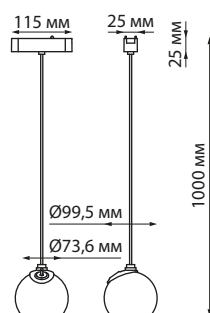

SMAL



■ 359100 4000K  
■ 359266 3000K



□ 359101 4000K  
□ 359267 3000K



ЦВЕТ	Артикул	МАТЕРИАЛ	МОЩНОСТЬ, Вт	НАПРЯЖЕНИЕ, В	СВЕТОВОЙ ПОТОК, Лм	ЦВЕТОВАЯ ТЕМПЕРАТУРА, К	ЦВЕТ LED
■	359100	алюминий/пластик	12	48	960	4000	белый
□	359101						
■	359266	алюминий/пластик	12	48	960	3000	тёплый белый
□	359267						

359100, 359101, 359266, 359267

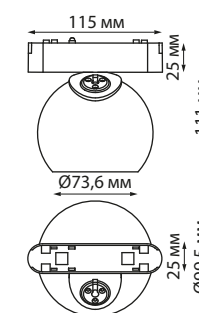

# SMAL

## ТРЕКОВЫЙ СВЕТИЛЬНИК ДЛЯ НИЗКОВОЛЬТНОГО ШИНОПРОВОДА



ЦВЕТ	Артикул	МАТЕРИАЛ	МОЩНОСТЬ, Вт	НАПРЯЖЕНИЕ, В	СВЕТОВОЙ ПОТОК, Лм	ЦВЕТОВАЯ ТЕМПЕРАТУРА, К	ЦВЕТ LED
■	359102	алюминий/пластик	9	48	855	4000	белый
□	359103						
■	359268	алюминий/пластик	9	48	855	3000	тёплый белый
□	359269						

359102, 359103, 359268, 359269

