

**ОДНОФАЗНЫЕ
ДВУХЖИЛЬНЫЕ
ТРЕКОВЫЕ
СИСТЕМЫ**





ОДНОФАЗНЫЙ ДВУХЖИЛЬНЫЙ (УНИВЕРСАЛЬНЫЙ) ШИНОПРОВОД И КОМПЛЕКТУЮЩИЕ

135135, 135137 белый



135136, 135138 черный



135135 ← 1000 мм IP 20
 135136
Однофазный двухжильный (универсальный) шинопровод с токопроводом и заглушкой
 Алюминиевый корпус с медными проводниками в оболочке из поликарбоната

135137 ← 2000 мм
 135138
 220 В 50-60 Гц 16 А (Ш*В) 33*19,5 мм

135191 черный **NEW**
 135192 белый **NEW** СДЕЛАНО В РОССИИ



СДЕЛАНО В РОССИИ
 135187 черный **NEW**
 СДЕЛАНО В РОССИИ
 135188 белый **NEW**

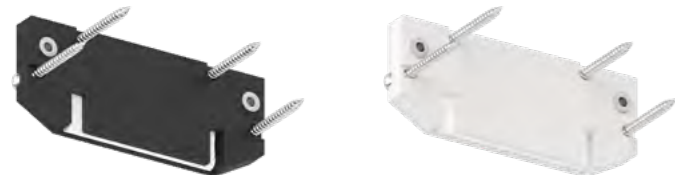

135187 IP 20
 135188 **Заглушка торцевая для интродера**
 арт. 135191, 135192
 Алюминий
 (Д*Ш*В) 7*72,3*29 мм

ИНТРУДЕР – механизм интеграции однофазного трека в натяжной потолок. Он выполнен на демпферной системе, что подразумевает простую установку в любой тип натяжного полотна ПВХ или ТКАНЬ различной плотности.

Данный продукт идет длиной 2м и подрезается под нужный размер на месте.

Его можно доукомплектовать торцевыми заглушками (арт. 135187-135188) Трек в интродер устанавливается очень просто, он вкладывается в плоскость и крепится с помощью саморезов. На потолок интродер крепится как обычный трек под натяжной потолок с помощью строительных уголков.

135191 IP 20
 135192 **Интродер (профиль) встраиваемый в натяжной потолок (ткань и плёнка ПВХ) для однофазного двухжильного шинопровода, длина 2 м**
 Алюминий
 (Д*Ш*В) 2000*72,3*29 мм

135139 белый



135140 черный



135139 IP 20
 135140 **Соединитель внутренний с токопроводом**
 Пластик
 220 В 50-60 Гц 16 А
 ← 78*34*19 мм

135141 белый



135142 черный

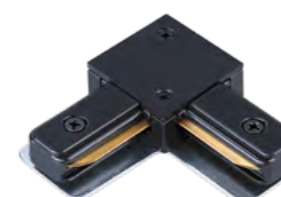

135141 IP 20
 135142 **Соединитель с токопроводом для шинопровода «L»**
 220 В 50-60 Гц 16 А
 ← 71*71*17 мм

135143 белый



135144 черный



135143 IP 20
 135144 **Соединитель с токопроводом для шинопровода «T»**
 220 В 50-60 Гц 16 А
 ← 105*34*17 мм

135145 IP 20
 135146 **Соединитель с токопроводом для шинопровода «X»**
 220 В 50-60 Гц 16 А
 ← 105*105*17 мм

135147 IP 20
 135148 **Токопровод**
 220 В 50-60 Гц 16 А
 ← 107*33*20 мм

135149 IP 20
 135150 **Заглушка торцевая**
 ← 34*20*19 мм

135145 белый



135146 черный



135151 IP 20
 135152 **Подвесной комплект с 2-х метровым тросом**
 пластик/сталь/алюминий

135133 IP 20
Соединительная планка без токопровода прямая
 для арт. 135191-1351192 (2 шт. в комплекте)
 Алюминий

135134 IP 20
Соединительная планка без токопровода угловая
 для арт. 135191-1351192 (2 шт. в комплекте)
 Алюминий

135147 белый



135148 черный



135149 белый



135150 черный



135151 белый





135152 черный



ГИБКИЙ НЕОН



RAMO

359128 черный **NEW** 
359129 черный **NEW** 





359128
 IP 20 
Светильник светодиодный
 Алюминий/рассеиватель PC
 14 Вт 170-265 В 1400 Лм 3000 К
 Цвет LED теплый белый
 Угол рассеивания 360°



359129
 IP 20 
Светильник светодиодный
 Алюминий/рассеиватель PC
 14 Вт 170-265 В 1400 Лм 4000 К
 Цвет LED белый
 Угол рассеивания 360°

359130 черный **NEW** 
359131 черный **NEW** 





359130
 IP 20 
Светильник светодиодный
 Алюминий/рассеиватель PC
 25 Вт 170-265 В 2500 Лм 3000 К
 Цвет LED теплый белый
 Угол рассеивания 360°

359131
 IP 20 
Светильник светодиодный
 Алюминий/рассеиватель PC
 25 Вт 170-265 В 2500 Лм 4000 К
 Цвет LED белый
 Угол рассеивания 360°

359132 черный **NEW** 
359133 черный **NEW** 



359132
 IP 20 
Светильник светодиодный
 Алюминий/рассеиватель PC
 38 Вт 170-265 В 3800 Лм 3000 К
 Цвет LED теплый белый
 Угол рассеивания 360°

359133
 IP 20 
Светильник светодиодный
 Алюминий/рассеиватель PC
 38 Вт 170-265 В 3800 Лм 4000 К
 Цвет LED белый
 Угол рассеивания 360°

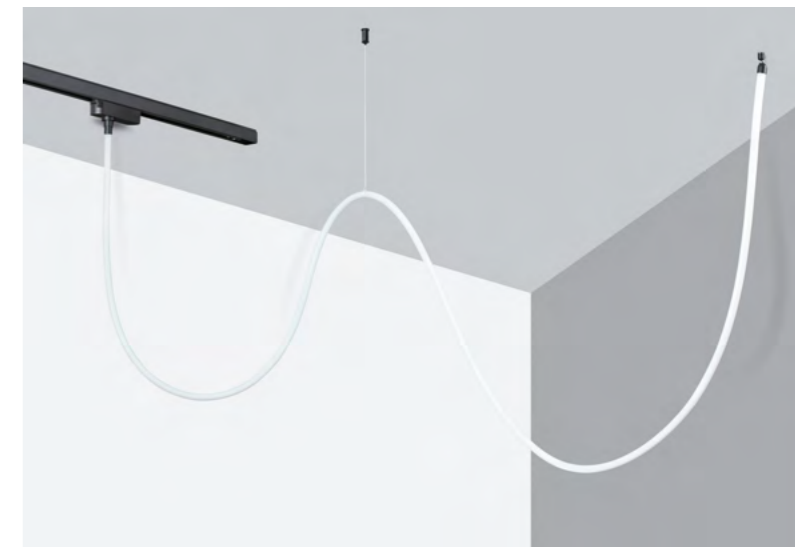
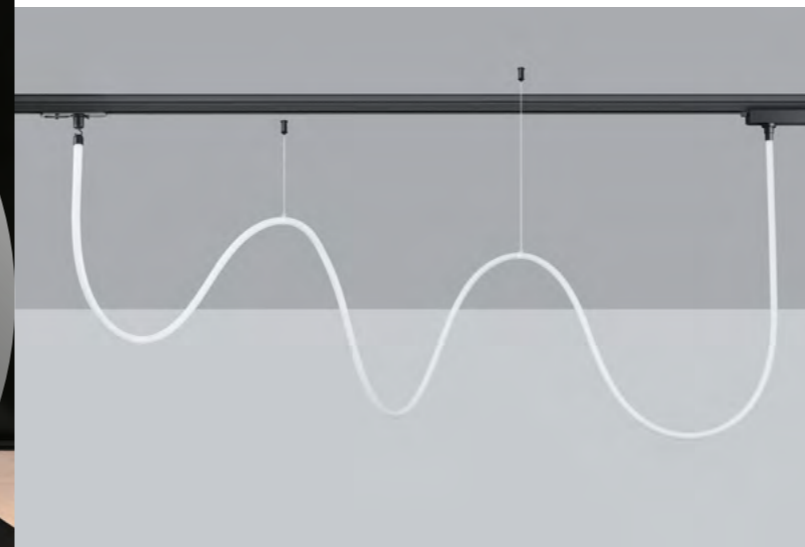

359136 черный **NEW**



359136
Подвесной комплект
с 2-х метровым тросом
 Пластик/сталь/алюминий

359126 черный **NEW**



IP 20 
Адаптер для однофазного двухжильного трека
для арт. 359128-359133
 Пластик 15-40 Вт 170-265 В

359134 черный **NEW**



Адаптер для однофазного двухжильного трека
без токопровода для арт. 359128-359133
 Пластик

ГИБКИЙ НЕОН RAMO

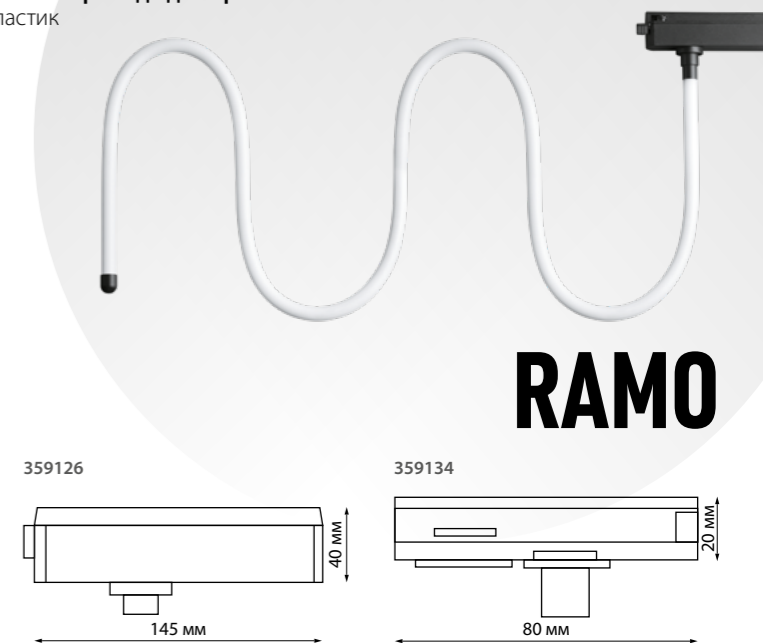
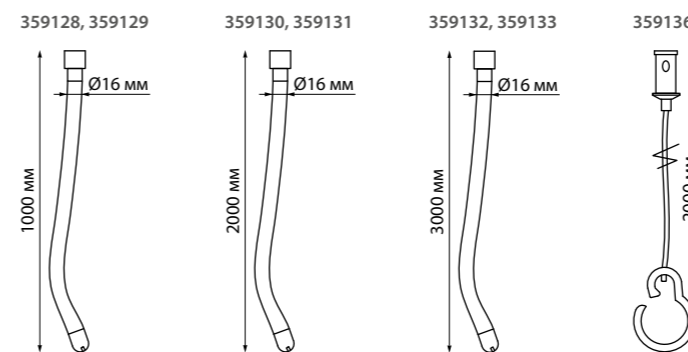

RAMO

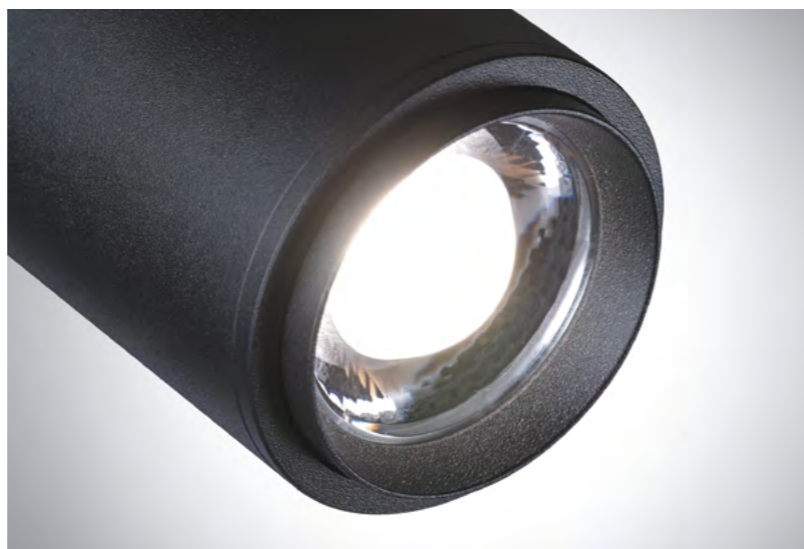

SELENE

359147 белый
359148 белый

NEW
NEW



359149 черный
359150 черный

NEW
NEW



359155 белый
359156 белый

NEW
NEW



359157 черный
359158 черный

NEW
NEW



359147
359149

359148
359150

IP 20

Светильник светодиодный
однофазный двухжильный
трековый
Алюминий
15 Вт 220 В 1440 Лм 3000 К
Цвет LED теплый белый
Угол поворота 350°/90°
Угол рассеивания 45°

IP 20

Светильник светодиодный
однофазный двухжильный
трековый
Алюминий
15 Вт 220 В 1440 Лм 4000 К
Цвет LED белый
Угол поворота 350°/90°
Угол рассеивания 45°

359155
359157

359156
359158

IP 20

Светильник светодиодный
однофазный двухжильный
трековый
Алюминий
24 Вт 220 В 2300 Лм 3000 К
Цвет LED теплый белый
Угол поворота 350°/90°
Угол рассеивания 45°

IP 20

Светильник светодиодный
однофазный двухжильный
трековый
Алюминий
24 Вт 220 В 2300 Лм 4000 К
Цвет LED белый
Угол поворота 350°/90°
Угол рассеивания 45°

NEW

359026 белый



NEW

359027 черный



359026, 359027

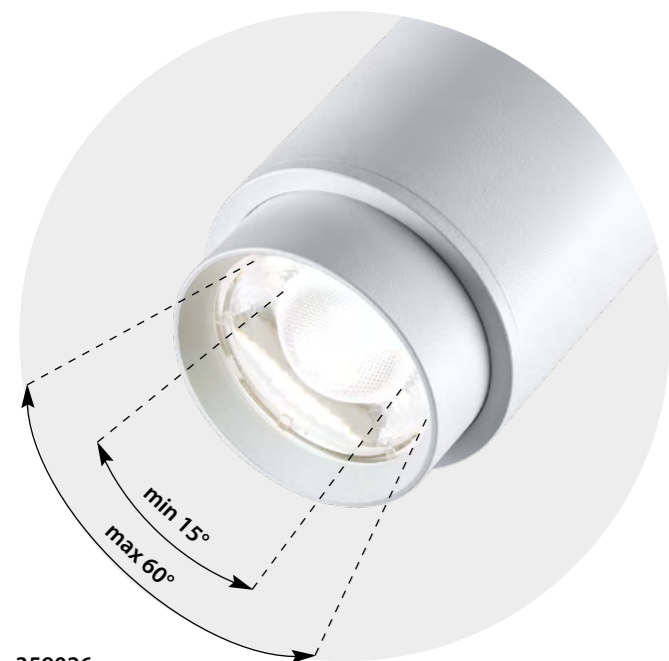
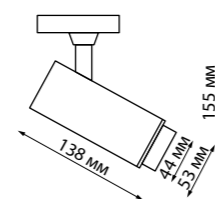

359026
359027

IP 20

Однофазный двухжильный трековый светильник
с переключателем цветовой температуры и мощности
Корпус – алюминий/рассеиватель – акрил
5-9-13 Вт 220 В 425, 765, 1105 Лм 3000, 4000, 6000 К
Цвет LED теплый белый, белый, холодный белый
Угол поворота 350°
Угол рассеивания 15-60°

359147, 359148, 359149, 359150

359155, 359156, 359157, 359158

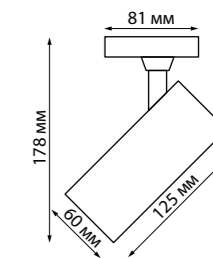
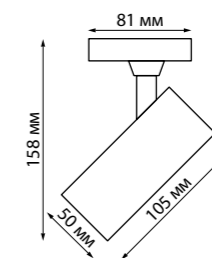

в начало



SLIM



ULAR

370902 черный



370903 белый



370902 IP 20 
 370903 Светильник однофазный
 двухжильный трековый
 Алюминий/акрил
 GU10 max 9 Вт LED 220 В
 Угол поворота 350°



ELINA

370860 белый



370861 черный



370876 белый



370877 черный



370963 черный



370962 белый



370862 белый/серебро



370863 черный/золото



370878 матовое золото



370879 серебро



NEW

370962 IP 20 
 370963 Светильник однофазный
 двухжильный трековый
 Алюминий
 GU10 50 Вт 220 В
 Угол поворота 350°/90°

370860
 370861
 370862
 370863

IP 20 
 Светильник однофазный
 двухжильный трековый
 Алюминий
 GU10 max 9 Вт LED 220 В
 Угол поворота 340°

370876
 370877
 370878
 370879

IP 20 
 Светильник однофазный
 двухжильный трековый
 Алюминий/акрил
 GU10 max 9 Вт LED 220 В
 Угол поворота 340°

370860, 370861, 370862, 370863

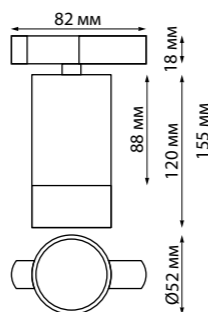

370876, 370877, 370878, 370879

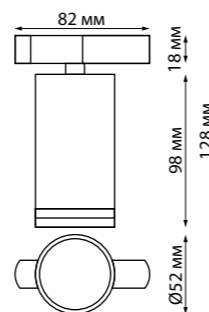

370902, 370903

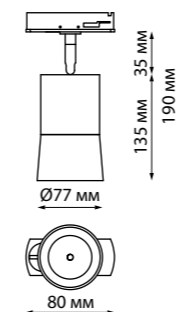

370962, 370963

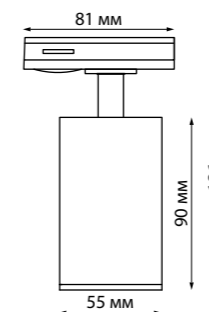

PIPE



BRILL



SOBIT

370848 белый



370849 черный



370858 белый



370859 черный



370848
370849

IP 20 
Светильник однофазный
двухжильный трековый
Алюминий/акрил
GU10 max 9 Вт LED 220 В
Угол поворота 340°

370858
370859

IP 20 
Светильник однофазный
двухжильный трековый
Алюминий
GU10 max 9 Вт LED 220 В
Угол поворота 340°

370848, 370849

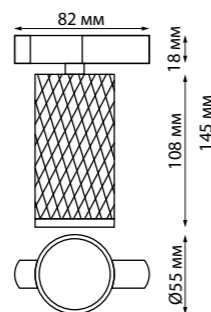

370858, 370859

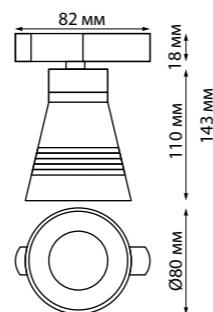

370926 черный



370927 белый



370932 черный



370933 белый



370926 IP 20 
370927 Светильник однофазный
370932 двухжильный трековый
370933 Металл
GU10 50 Вт 220 В
Угол поворота 350°/90°

370926, 370927

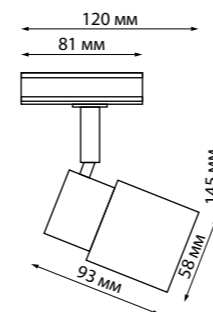

370932, 370933

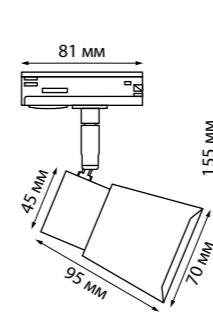

MOLO

